

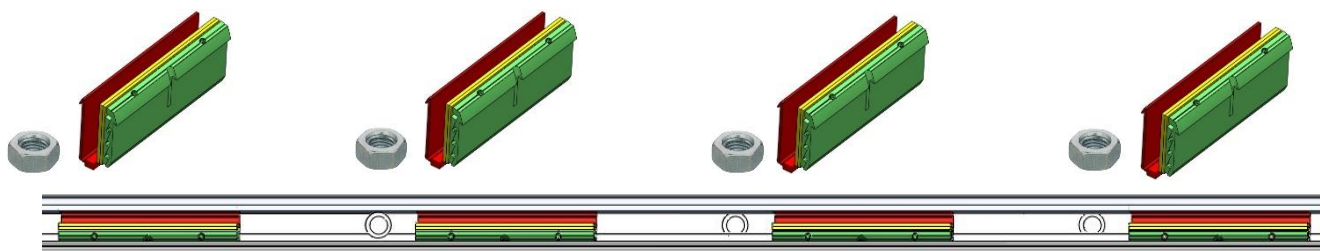

INSTALLATIONSMANUAL FÖR JUSTERBAR RÄCKESPROFIL LK110/112

STEELPRO LTD KYLÄNPÄÄNTIE 4 01750 VANTAA FINLAND

Steelpro LK110/112 "unimount" kan monteras på en ojämn yta eftersom justeringen görs vid monteringen av glaset. Det finns inget behov av specialverktyg vid justering. Allt du behöver är en skruvdragare med 3mm insexnyckel och ett vattenpass. Det är väldigt viktigt att profilen är professionellt och ordentligt fastsatt.

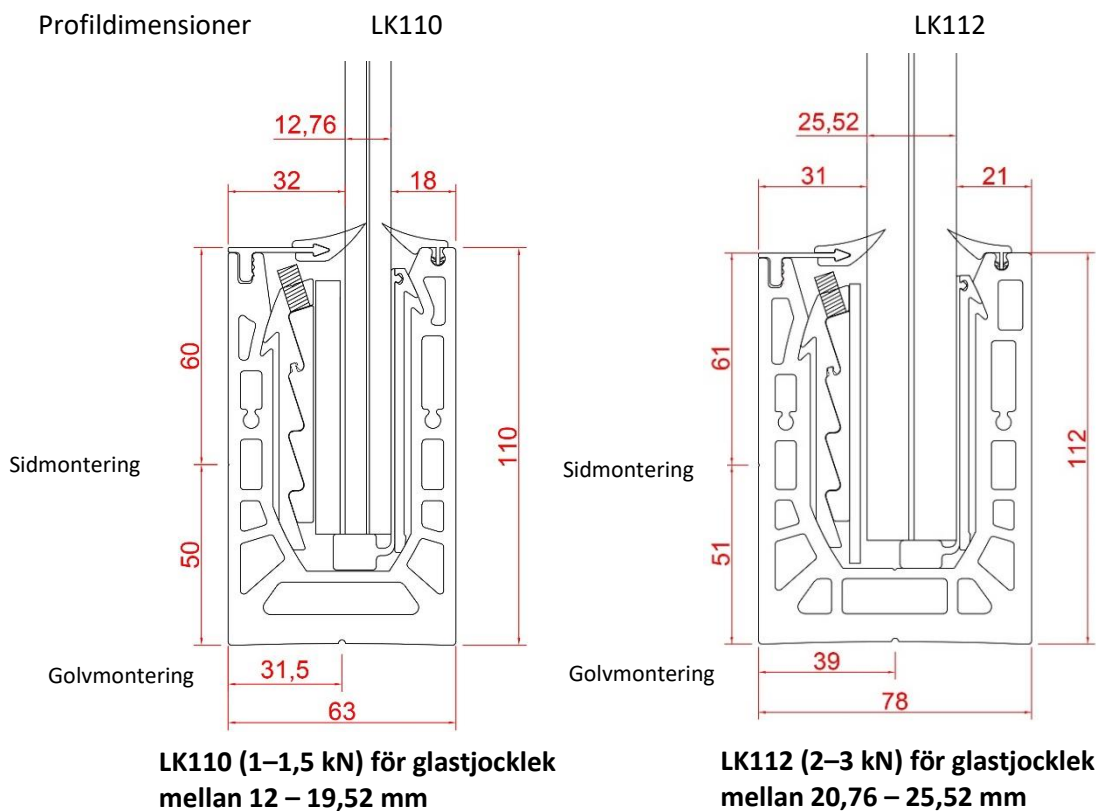

LK110 avstånd mellan bultarna ca 400mm

LK112 avstånd mellan bultarna ca 300mm

Det ska alltid vara en infästningsbult mellan fixeringsplattorna, gäller för både LK110 och LK 112.

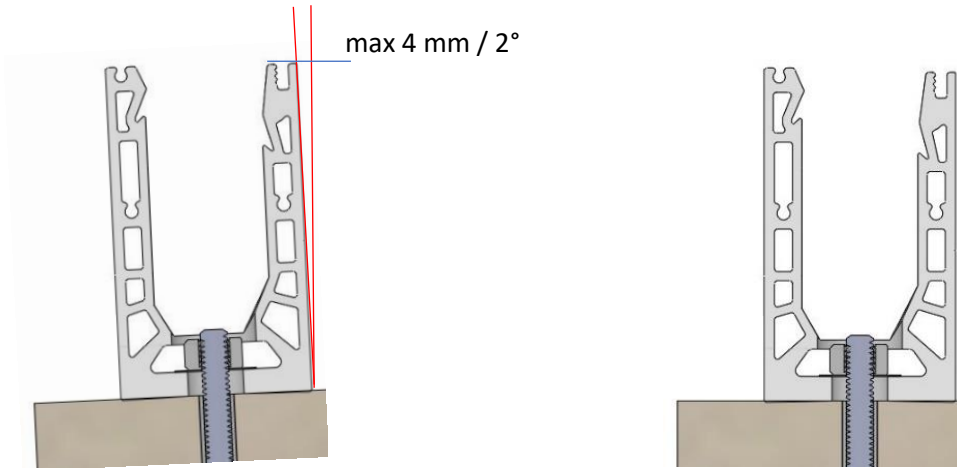

Maximalt tillåten vinkel på profilen pga. ojämn yta är 4 mm / 2 ° grader vid toppen av profilen.

Förankringsavståndet till betongkanten beror på belastningen och är mellan 60–100 mm.



För att säkerställa hållfastheten av infästningen måste kantavståndet vara beräknat med korrekt belastning. I varje enskilt fall måste det beräknas av ansvarig konstruktör vilket kantavstånd som gäller beroende på belastningsklass.

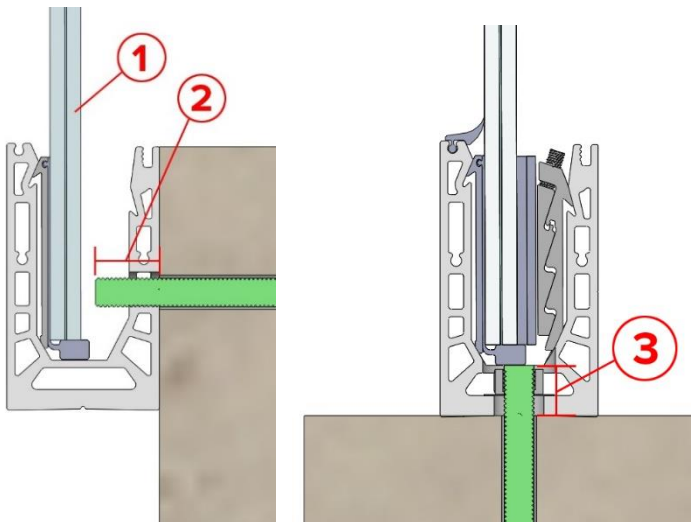

LK110	Sidmontering
1) Glastjocklek	2) Max längd pinnskruv
13,52 mm	27 mm
17,52 mm	23 mm
19,52 mm	21 mm
LK112	Sidmontering
1) Glastjocklek	2) Max längd pinnskruv
21,52 mm	31 mm
25,52 mm	27 mm
LK110	Bottenmontering
Glastjocklek	3) Max längd pinnskruv
som helst	20 mm
LK112	Bottenmontering
Glastjocklek	3) Max längd pinnskruv
som helst	20 mm

OBS! Vi rekommenderar att använda ETA godkänd Steelpro ML 280 kemisk förankringsmassa för montering av LK profiler. Steelpro ML 280 passar till både osprucken och sprucken betong. ETA godkännande mark VMK-SFZ ETA-15/0858+ETA-16/0808. Fri från styren.

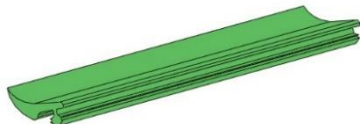
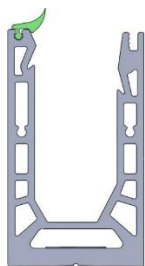

1. Montera utsidans gummilist i rundformat spåret på ovansidan av profilen.

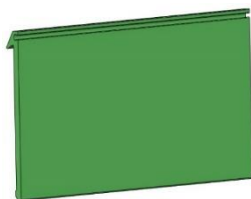
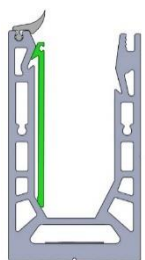

2. Installera plattan i spåret på insidan av profilen (med ett cc på ca 400 mm för LK110 och ca 300 mm för LK112)

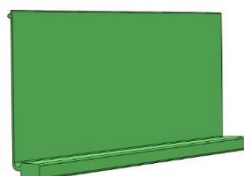
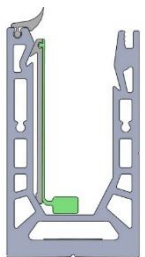

3. Montera gummiplattan i aluminiumplattans spår. OBS! Detta kan göras innan plattan monteras i profilen.

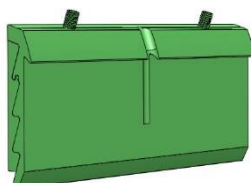
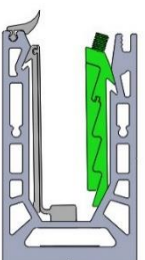

4. Placera de justerbara plattorna i spåret på andra sidan i profilen.

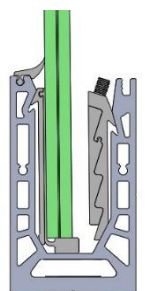

5. Installera glaset på gummiplattan.



Vi rekommenderar att endast använda härdat laminerat glas.

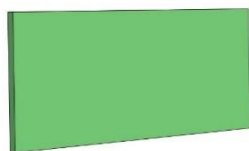
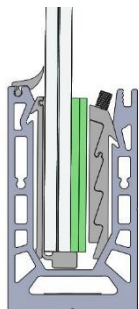

6. Installera plastplattorna mellan glaset och de justerbara plattorna.

Plastplattornas olika tjocklekar

LK110

- 12,76 mm glass 8 mm (4+4)
- 13,52 mm glass 7 mm (4+3)
- 16,76 mm glass 4 mm (2+2)
- 17,52 mm glass 3 mm
- 19,52 mm glass 1 mm

LK112

- 21,52 mm glass 7 mm (4+3)
- 25,52 mm glass 3 mm

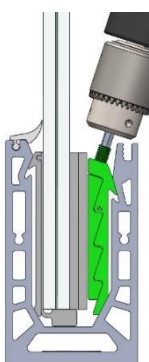

7. Fördra en justerbar platta (den mittersta) Glaset måste kunna justeras för hand men ända vara fixerat i önskat läge

Insektsskriv storlek 3 mm

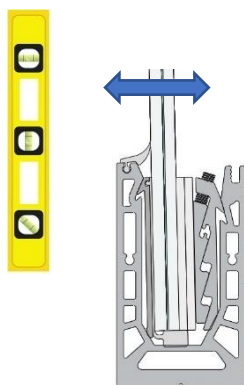

8. Justera för hand glaset till rätt vinkel. Använd ett vattenpass eller justera mot ett redan justerat o monterat glas.

I detta stadiet ska glasen också justeras i längdled.

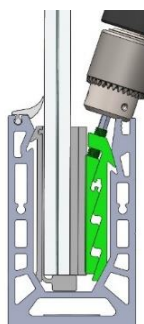

9. Gör slut monteringen genom att dra åt skruven i den mittersta plattan och dra sedan åt övriga.



Maximalt moment
5 N/m

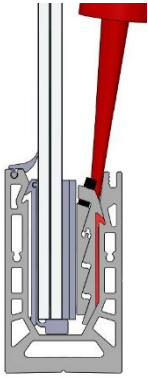

10. Injicera Steelpro ML 280 förankringsmassan i hålet på de justerbara plattorna.



Förvara inte ML 280 förankringsmassan i temperaturer över +25°C

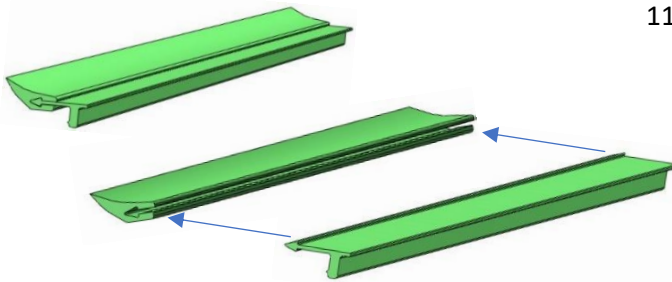
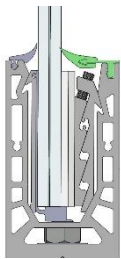

11. Montera insidans gummilist i spåret på aluminium listen och montera dem i spåret på insidan av profilen.

Gör så här för att ta bort glaset och de justerbara plattorna

1. Ta försiktigt bort aluminiumlisten med gummilist ur spåret på profilen.
2. Lossa alla justerbara plattorna genom att lossa insektskruvarna och böj glaset försiktigt fram och tillbaks
3. Ta bort plastplattorna
4. Ta bort eventuella glasrester (om glaset är trasigt)
5. Ta bort de justerbara plattorna
6. Ta bort resterna av kemisk massan från justerbara plattorna och profilen
7. Installera det nya glaset och följ steg 6–11 ovan

Om du har frågor och funderingar i något steg av monteringen eller frågor om produkter ta kontakt med din lokala Steelpro representant.

Mer information finns på hemsidan www.steelpro.fi

website www.steelpro.fi